



Stainless Series

- Ring Prong Snaps
- S-Spring Snaps
- Ring Spring Snaps
- Jeans Buttons/Rivets
- Grommets/Eyelets

Stainless Series Ring Prong Snaps

主な業界 / 用途：ワーキングウェア、ユニフォーム、メディカルウェア等

錆に強く、着脱強度が安定した高品質なステンレスタイプのスナッパーです。

生地のに厚みに応じ、2サイズの爪の長さがあります。



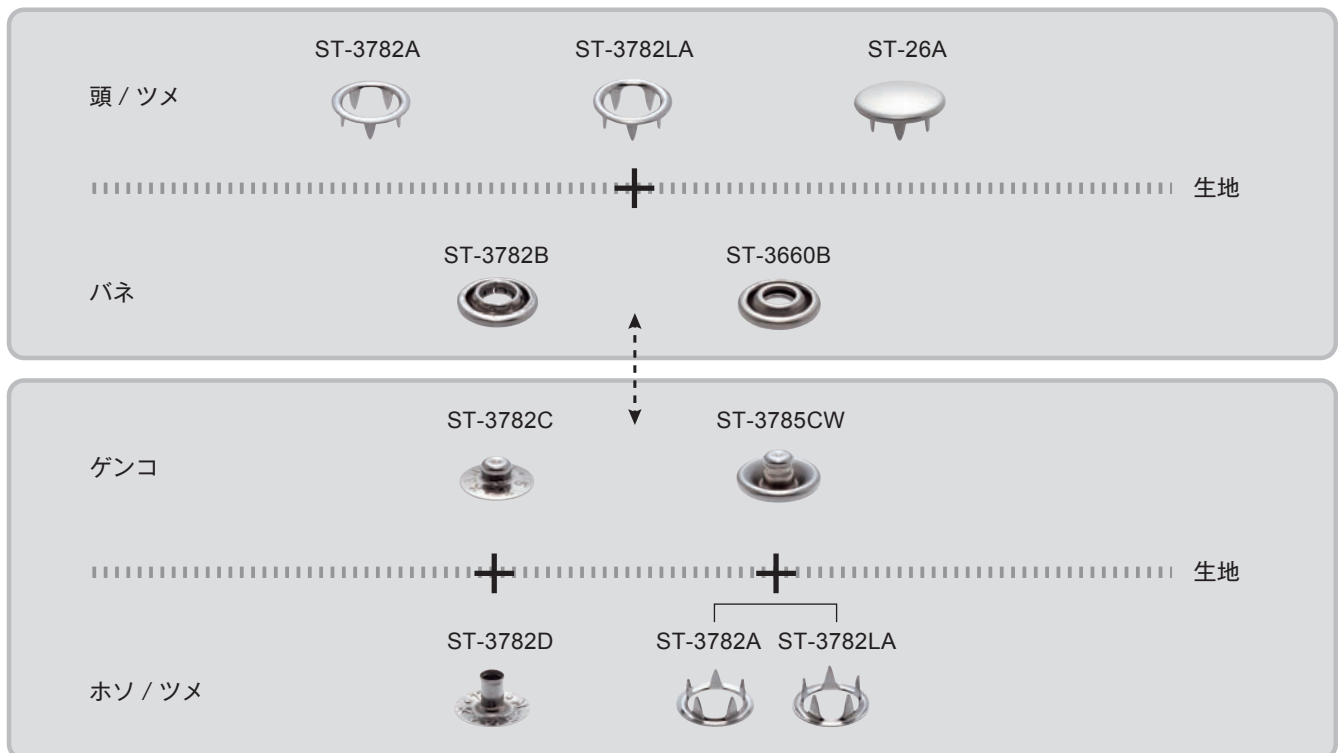

●各パーツ組合せ



Stainless Series

Ring Prong Snaps

現物写真 / 品番	パーツ名	サイズ (mm)	簡易寸法図	素材
 ST-3782 A	頭 / ツメ	D : 10.10 H : 3.60		ステンレス
 ST-3782 LA	頭 / ツメ	D : 10.10 H : 4.00		ステンレス
 ST-26 A	頭 / ツメ	D : 11.80 H : 4.60		ステンレス
 ST-3782 B	バネ	D : 10.90 H : 2.40		ステンレス
 ST-3660 B	バネ	D : 10.90 H : 2.30		ステンレス
 ST-3782 C	ゲンコ	D : 9.50 H : 3.20		ステンレス
 ST-3785 CW	ゲンコ	D : 10.80 H : 4.70		ステンレス
 ST-3782 D	ホソ	D : 9.70 H : 5.20		ステンレス

備考

- 検針器非対応の商品です。
- 素材メッキは不可です。
- 耐薬品で変色、腐食の可能性があります。
- 生地厚に応じて、2種類の爪の長さから選択可能です。
- 生地の残留塩素は錆の原因となります。







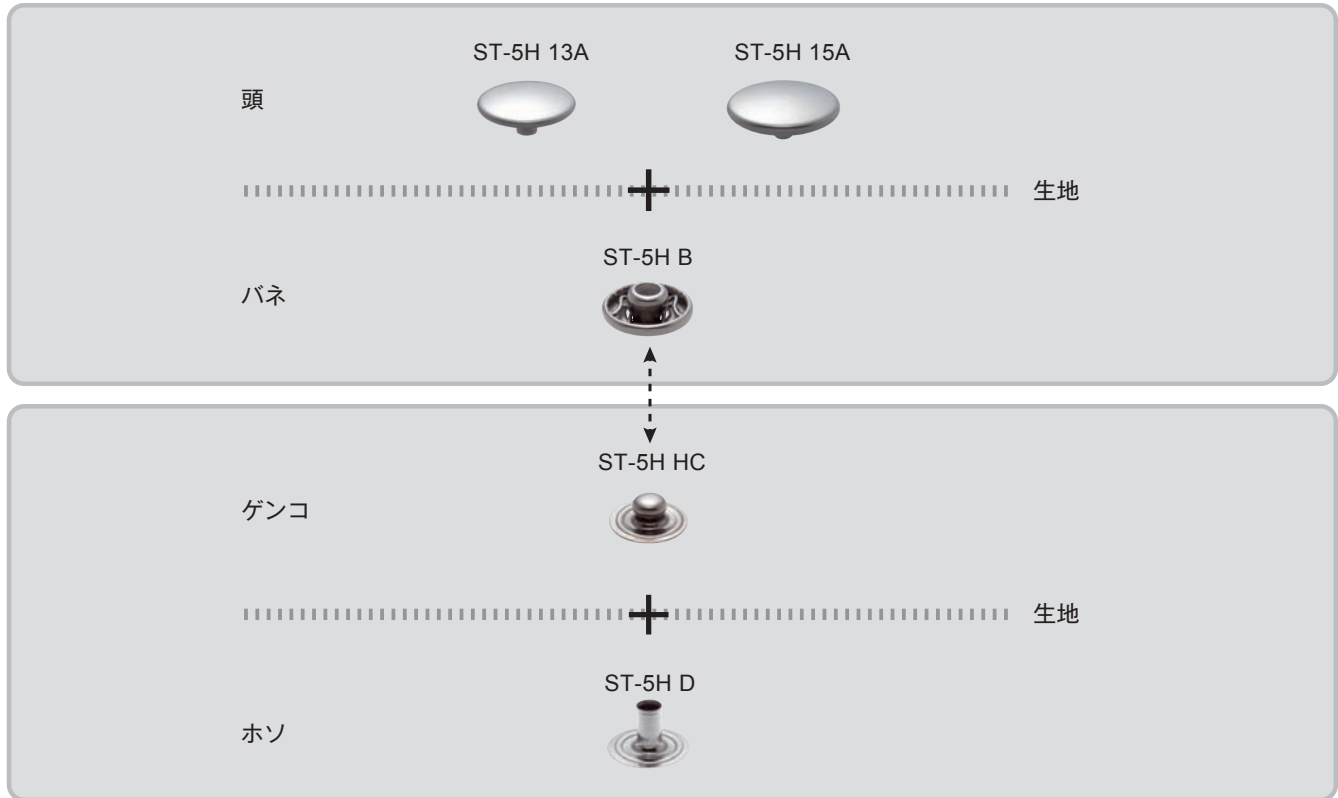

Stainless Series S-Spring Snaps

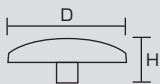
主な業界 / 用途：ワーキングウェア、ユニフォーム、メディカルウェア等

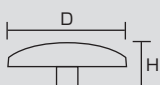
錆に強く、着脱強度が安定した高品質なステンレスタイプのホックです。

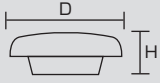
●各パーツ組合せ

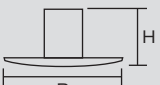

現物写真 / 品番	パーツ名	サイズ (mm)	簡易寸法図	素材
 ST-5H 13A	頭	D: 13.00 H: 5.90		ステンレス
 ST-5H 15A	頭	D: 15.00 H: 5.70		ステンレス
 ST-5H B	バネ	D: 12.10 H: 4.20		ステンレス
 ST-5H HC	ゲンコ	D: 10.50 H: 4.00		ステンレス
 ST-5H D	ホソ	D: 10.80 H: 6.50		ステンレス

備考

- 検針器非対応の商品です。
- 素材メッキは不可です。
- 耐薬品で変色、腐食の可能性があります。
- 生地に残留塩素は錆の原因となります。





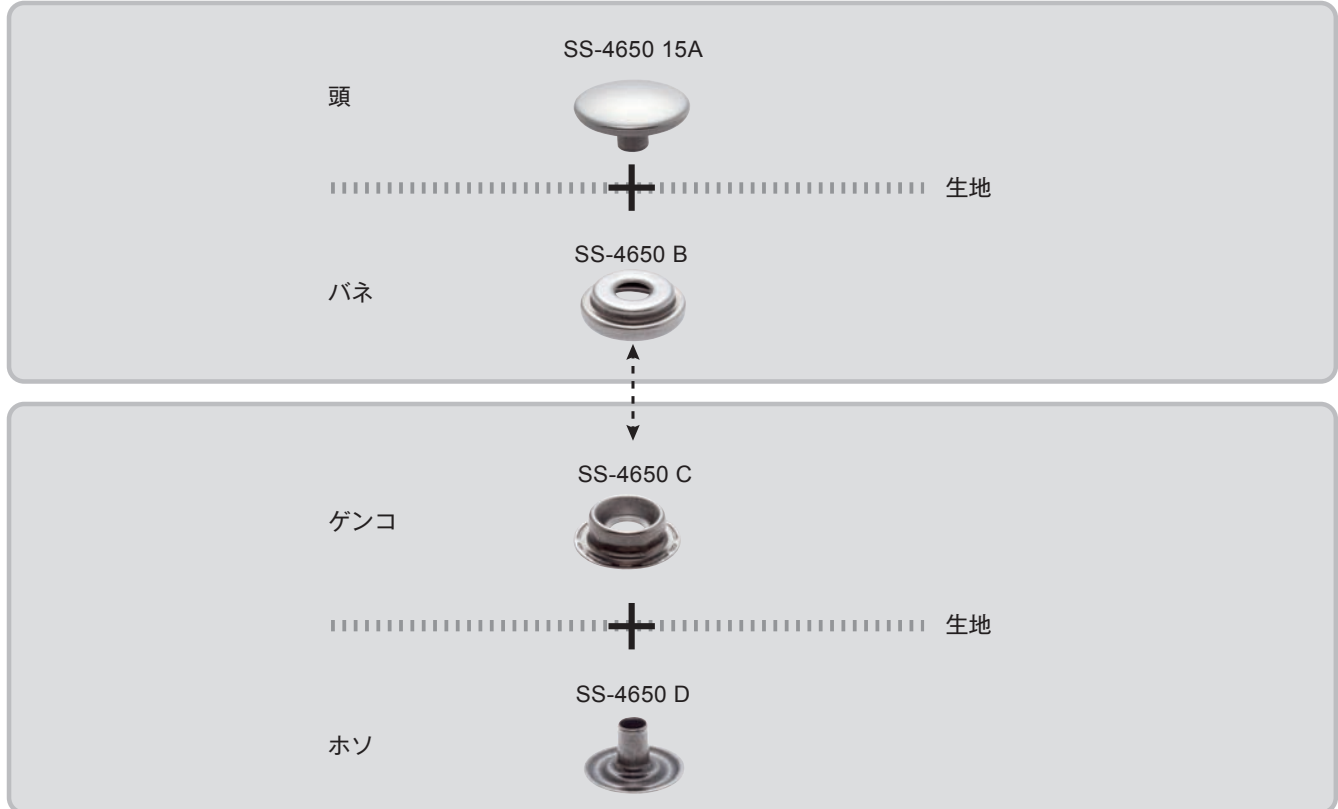

Stainless Series Ring Spring Snaps

主な業界 / 用途：ワーキングウェア、ユニフォーム、メディカルウェア等

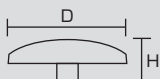
錆に強く、着脱強度が安定した高品質なステンレスタイプのホックです。

●各パーツ組合せ



現物写真 / 品番	パーツ名	サイズ (mm)	簡易寸法図	素材
 SS-4650 15A	頭	D: 15.00 H: 7.00		ステンレス
 SS-4650 B	バネ	D: 13.80 H: 4.40		ステンレス
 SS-4650 C	ゲンコ	D: 14.00 H: 4.40		ステンレス
 SS-4650 D	ホソ	D: 13.20 H: 7.50		ステンレス

備考

- 検針器非対応の商品です。
- 素材メッキは不可です。
- 耐薬品で変色、腐食の可能性があります。
- 生地に残留塩素は錆の原因となります。

Stainless Series

Jeans Buttons/ Rivets

主な業界 / 用途：ワーキングウェア、ユニフォーム等

錆に強く、高品質なステンレスタイプのジーンズボタン、リベットです。

●各パーツ組合せ

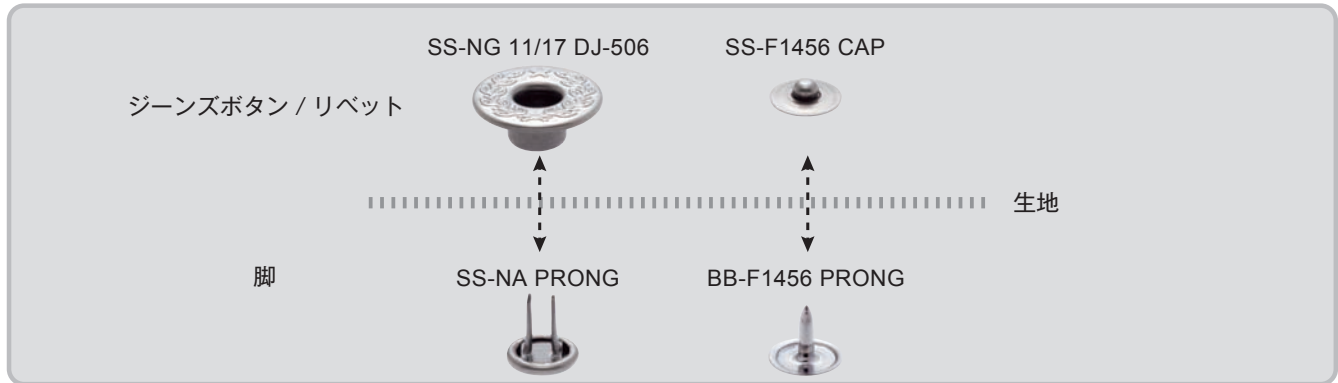

現物写真/品番	パーツ名	サイズ (mm)	簡易寸法図	素材
 SS-NG 11/17 DJ-506	ジーンズボタン	D:16.95 H: 6.80		ステンレス
 SS-NA PRONG	脚	D: 9.50 H: 10.00		ステンレス
 SS-NR 7/17 DJ-75	ジーンズボタン	D: 16.90 H 8.40		ステンレス
 BB-NR PRONG	脚	D: 9.10 H: 8.20		真鍮
 SS-F1456 CAP	リベット	D: 9.45 H: 2.85		ステンレス
 BB-F1456 PRONG	脚	D: 9.70 H: 8.40		真鍮

備考

- 検針器非対応の商品です。
- 素材メッキは不可です。
- 耐薬品で変色、腐食の可能性があります。
- 生地に残留塩素は錆の原因となります。

Stainless Series Grommets/ Eyelets

主な業界 / 用途：カーマツ、アウトドア用品、マリン業界、漁業、農業等







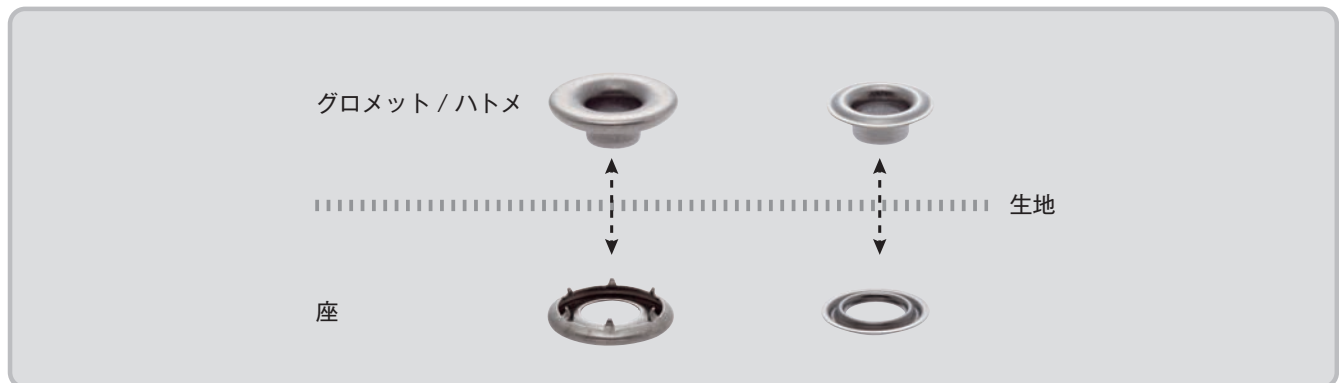



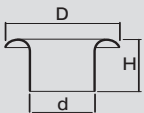

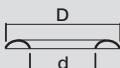
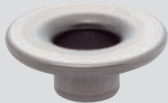
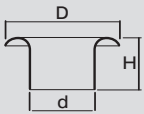

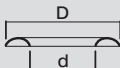

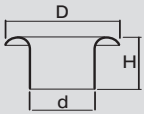

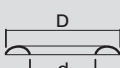

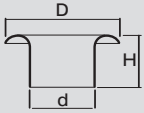
錆に強く、高品質なステンレスタイプのアイレット、グロメツです。

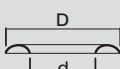

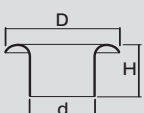
●各パーツ組合せ

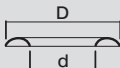

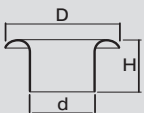

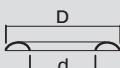





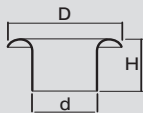

Stainless Series Grommets

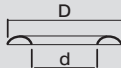
現物写真／品番	パーツ名	サイズ (mm)	簡易寸法図	素材
 SS0-GRE	グロメット	D : 16.90 d : 6.70 H : 6.20		ステンレス
 SS0-GW	座	D : 17.10 d : 7.80		ステンレス
 SS1-GRE	グロメット	D : 21.00 d : 8.20 H : 8.20		ステンレス
 SS1-GW	座	D : 21.00 d : 9.10		ステンレス
 SS2-GRE	グロメット	D : 22.00 d : 9.45 H : 7.60		ステンレス
 SS2-GW	座	D : 22.00 d : 10.70		ステンレス
 SS3-GRE	グロメット	D : 23.50 d : 11.20 H : 8.00		ステンレス
 SS3-GW	座	D : 23.70 d : 12.60		ステンレス
 SS4-GRE	グロメット	D : 27.00 d : 12.50 H : 9.00		ステンレス
 SS4-GW	座	D : 26.70 d : 14.00		ステンレス
 SS5-GRE	グロメット	D : 31.50 d : 15.90 H : 10.80		ステンレス
 SS5-GW	座	D : 31.70 d : 17.60		ステンレス

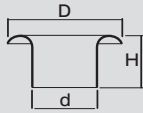
備考

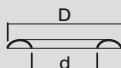
- 検針器非対応の商品です。
- 素材メッキは不可です。
- 耐薬品で変色、腐食の可能性があります。
- 生地に残留塩素は錆の原因となります。

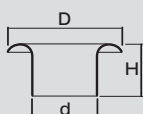
Stainless Series Eyelets

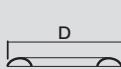
現物写真／品番	パーツ名	サイズ (mm)	簡易寸法図	素材
 SS-2100E	ハトメ	D : 14.00 d : 6.80 H : 5.00		ステンレス
 SS-2100W	座	D : 14.60 d : 8.00		ステンレス
 SS-2300E	ハトメ	D : 16.00 d : 8.20 H : 6.00		ステンレス
 SS-2300W	座	D : 16.60 d : 9.60		ステンレス
 SS-2500E	ハトメ	D : 19.00 d : 9.20 H : 6.00		ステンレス
 SS-2500W	座	D : 19.60 d : 10.60		ステンレス

備考

- 検針器非対応の商品です。
- 素材メッキは不可です。
- 耐薬品で変色、腐食の可能性があります。
- 生地に残留塩素は錆の原因となります。